

TERMOSTATYCZNY ZAWÓR GRZEJNIKOWY typ ZT22

prosty i kątowy

Instrukcja montażu i obsługi

Zastosowanie

Termostatyczne zawory grzejnikowe VALVEX przeznaczone są do samoczynnej regulacji przepływu czynnika grzewczego przez grzejnik w instalacji centralnego ogrzewania przy zadanej przez Użytkownika temperaturze pomieszczenia. Montowane są w instalacjach wodnych z obiegiem pompowym o parametrach roboczych instalacji 0,6 MPa i 95°C. Zawory typu ZT22 (bez głowicy termostatycznej) mogą być montowane jako zawory dławiące i odcinające (np. w instalacjach ogrzewania podłogowego).

TYP	CHARAKTERYSTYKA
ZT22	<ul style="list-style-type: none"> ✓ z przesłoną przesuwną wraz z grzybkiem, ✓ w figurze prostej P i kątowej K o średnicach nominalnych DN10, DN15, DN20, ✓ przeznaczony do współpracy z głowicami termostatycznymi VALVEX typu GZ.03, GZ.04 i GZ.05, ✓ jako zawór dławiący i odcinający (w przypadku pracy bez głowicy termostatycznej).

Działanie

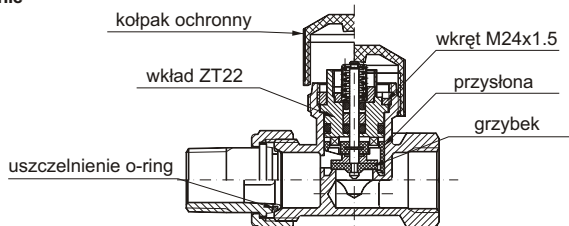

Budowa zaworu termostatycznego VALVEX typu ZT22

Grzejnikowy zawór termostatyczny przeznaczony jest do współpracy z głowicą termostatyczną. Zmiana objętości cieczy w czujniku głowicy spowodowana zmianą temperatury w ogrzewanym pomieszczeniu powoduje proporcjonalną zmianę położenia grzybka względem gniazda zaworu. Ruch grzybka zwiększa, zmniejsza lub zamyka przepływ gorącej wody przez grzejnik. Samoczynna regulacja przepływu wody grzewczej w zależności od temperatury powietrza w ogrzewanym pomieszczeniu zapewnia niepodważalne korzyści dla Użytkownika.

Zastosowanie w instalacji centralnego ogrzewania zestawu obejmującego grzejnikowy zawór termostatyczny VALVEX wraz z głowicą termostatyczną VALVEX pozwala na:

- znaczne (do 25%) obniżenie kosztów ogrzewania,
- zwiększenie tzw. komfortu cieplnego,
- utrzymywanie stałej zadanej temperatury w ogrzewanym pomieszczeniu, niezależnie od zmian temperatury na zewnątrz budynku,
- wykorzystanie „darmowego” ciepła oddawanego przez oświetlenie, urządzenia elektryczne, promieniowanie słoneczne i nas samych,
- szybką i wygodną zmianę temperatury w pomieszczeniu.

Podstawowe parametry techniczne zaworu ZT22

WIELKOŚĆ	WARTOŚĆ
Najwyższe dopuszczalne ciśnienie statyczne	1 MPa
Najwyższy dopuszczalny spadek ciśnienia	0,06 MPa
Maksymalna temperatura wody grzewczej	389 K (125°C)
Wpływ różnicy ciśnienia	0,8 K
Wpływ temperatury wody grzewczej	1 K
Maksymalny skok grzybka	1,4 mm

Podstawowe wymiary przyłączeniowe zaworu ZT22

(wymiar H_{minmax} podano dla grzejnikowego zestawu termostatycznego składającego się z zaworu ZT22 i głowicy termostatycznej GZ.05)

	10	15	20
DN	10	15	20
D	Rp 3/8	Rp 1/2	Rp 3/4
d	R 3/8	R 1/2	R 3/4
$L_{1\pm 0,5}$	50	55	65
$L_{2\pm 2,0}$	75	86	98
$L_{3\pm 0,5}$	24	26	30
$L_{4\pm 1,5}$	50	53	63
$L_{5\pm 0,5}$	20	23	26
$\sim H_{\text{minmax}}$	114,5/119,5	114,5/119,5	116/121

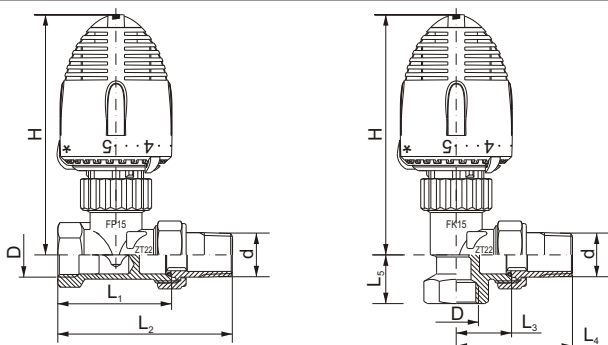

Nastawa wstępna

Funkcję dotychczas stosowanych kryz spełnia regulacja pierwszego stopnia, nazywana również montażowym ograniczeniem przepływu. Polega ona na odpowiednim przestawieniu przesyłony względem gniazda w korpusie zaworu. Dla parametrów przepływu wynikających z projektu sieci c.o., należy wybrać wielkość zaworu, a następnie z odpowiadającej temu zaworowi tabelki: „Parametry hydrauliczne zaworów grzejnikowych ZT22 z głowicami termostatycznymi typu GZ.03, GZ.04 i GZ.05”, odpowiadającą tym parametrom nastawę.

Sposób dokonania nastawy

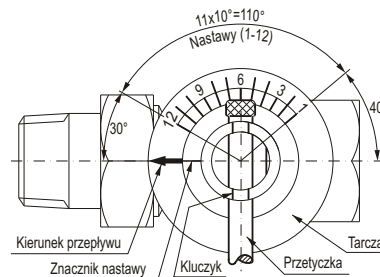

Do dokonania nastawy służy kluczyk nr kat. 4412.45. Kluczykiem odkręcamy (luźnimy) o max. 1 obrót wkręt M24x1.5, który zabezpiecza wkład ZT22. Odwracamy kluczyk i zazębiaamy z czopem wkładu. Ustawiamy tarczę kluczyka strzałką w kierunku łączki i nakrętki (kierunek przepływu oznaczony na korpusie zaworu) i zazębiaamy ją z korpusem. Lekko dociskając tarczę do zaworu przekreślamy przetyczkę klucza (zawsze w lewo) do położenia znacznika na przeciw kreski na tarczy oznaczającej wybraną nastawę. Odwracamy kluczyk i wkrętem M24x1.5 blokujemy wkład. Sprawdzamy ponownie nastawę (podczas blokowania mogła ulec przestawieniu).

Wymiana wkładu ZT22

Wkład może być wymieniony na pracującej instalacji (bez spuszczenia wody). Wymiany należy dokonać przy użyciu przyrządu do wymiany wkładu zaworu, tzw. **demobloku** nr kat. 4411.40. Sposób wymiany wkładu opisano w „Instrukcji Obsługi Demobloku 4411.40/O” (załączonej do każdego Demobloku). Demoblok i kluczyk do nastaw sprzedawane są oddzielnie jako wyposażenie dodatkowe monterów (konservatorów) instalacji grzewczych.

Wskazówki montażowe

- zawór termostatyczny ZT22 należy montować z nakręconym kołpakiem ochronnym osłaniającym gwint i powierzchnię mocowania głowicy,
- zamontowany zawór ZT22 powinien znajdować się w położeniu zapewniającym poziome ułożenie osi głowicy termostatycznej (zgodnie z poniższymi rysunkami),

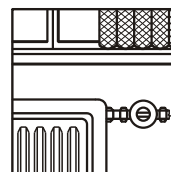

prawidłowo

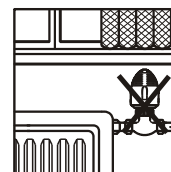

źle

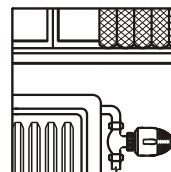

prawidłowo

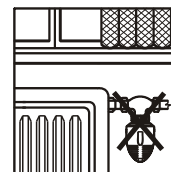

źle

- przed oddaniem do eksploatacji instalacja c.o. powinna być przepłukana. Po płukaniu instalacji monter powinien dokonać wstępnej regulacji każdego z zaworów termostatycznych zgodnie z wytycznymi zawartymi w pkt. „Nastawa wstępna”,
- zaleca się stosowanie przed zaworami termostatycznymi filtra o dokładności oczyszczania (oczku) nie większej niż 0,35 mm,
- w przypadku zmiany zaworów M3173, M3175 z kryzami bądź zaworów termostatycznych produkowanych przez VALVEX S.A. do roku 1995 (typu A, B i C) na zawory termostatyczne typu ZT22 przy dokonywaniu nastawy wstępnej zaleca się korzystanie z „Tabel zmiany zaworów” zawartych na końcu niniejszej instrukcji.

KARTA GWARANCYJNA

Nazwa wyrobu	Podpis kontroli jakości
TERMOSTATYCZNY ZAWÓR GRZEJNIKOWY typ: ZT22	

Warunki gwarancji:

- Producent udziela nabywcy gwarancji na okres 10 lat od daty sprzedaży.
- Wady ujawnione w okresie gwarancyjnym będą usuwane bezpłatnie w terminie do 14 dni roboczych od daty ich zgłoszenia.
- Zgłoszenia wady lub uszkodzenia przyjmowane są przez Magazyn Reklamacyjny VALVEX S.A. (tel. (018) 26 93 249 wew. 333 lub 222).
- W celu dokonania naprawy gwarancyjnej należy wadliwy wyrób dostarczyć do Magazynu Reklamacyjnego z opisem powodu reklamacji oraz kopią dowodu zakupu posiadającą pieczęć placówki, gdzie dokonano zakupu i wyraźnie zaznaczoną datę zakupu.
- Gwarancja nie obejmuje części, które ulegają naturalnemu zużyciu w okresie eksploatacji, wad powstałych w wyniku niezgodnego z instrukcją montażu i użytkowania, wad noszących ślady uszkodzeń mechanicznych, termicznych, lub ślady ingerencji użytkownika.
- Nabywca traci wszelkie uprawnienia wynikające z gwarancji w przypadku:
 - zgubienia lub zniszczenia karty gwarancyjnej,
 - dokonania samowolnych napraw, demontażu,
 - niewłaściwego lub niezgodnego z instrukcją użytkowania.

SYSTEM ZAPEWNIENIA JAKOŚCI ZGODNY Z NORMĄ ISO 9001

TERMOSTATYCZNY ZAWÓR GRZEJNIKOWY typ ZT22

prosty i kątowy

Instrukcja montażu i obsługi

System ogrzewania

z termostatycznymi zaworami grzejnikowymi

VALVEX

to

GWARANCJA

oszczędności ciepła i niższe rachunki

Parametry hydrauliczne
termostatycznych zaworów grzejnikowych typu ZT22
z głowicami termostatycznymi typu GZ.03, GZ.04 i **GZ.05**

Wielkość zaworu ZT22 FP10
Nr katalogowy 4411.01

Nastawa	K, m ³ /h			K _v m ³ /h	„a” -	T %
	S-1K	S-2K	S-3K			
1	0,05	0,07	0,08	0,09	0,40	30
2	0,10	0,15	0,16	0,18	0,31	28
3	0,13	0,18	0,24	0,27	0,56	25
4	0,14	0,23	0,30	0,37	0,61	22
5	0,14	0,26	0,33	0,44	0,65	20
6	0,16	0,28	0,36	0,53	0,72	17
7	0,17	0,32	0,43	0,62	0,73	15
8	0,20	0,36	0,46	0,66	0,70	15
9	0,22	0,41	0,53	0,74	0,68	12
10	0,24	0,44	0,55	0,81	0,71	10
11	0,26	0,48	0,60	0,85	0,68	10
12	0,27	0,50	0,64	0,90	0,69	7

Wielkość zaworu ZT22 FK10
Nr katalogowy 4511.01

Nastawa	K, m ³ /h			K _v m ³ /h	„a” -	T %
	S-1K	S-2K	S-3K			
1	0,05	0,08	0,09	0,10	0,36	30
2	0,10	0,16	0,18	0,19	0,29	28
3	0,15	0,20	0,24	0,28	0,49	25
4	0,17	0,25	0,31	0,38	0,57	22
5	0,19	0,28	0,35	0,45	0,61	20
6	0,20	0,30	0,43	0,55	0,70	17
7	0,22	0,35	0,45	0,64	0,70	15
8	0,22	0,40	0,49	0,75	0,72	15
9	0,24	0,45	0,56	0,80	0,68	12
10	0,26	0,48	0,59	0,85	0,68	10
11	0,28	0,50	0,65	0,88	0,67	10
12	0,28	0,52	0,70	0,95	0,70	7

Wielkość zaworu ZT22 FP15
Nr katalogowy 4412.01

Nastawa	K, m ³ /h			K _v m ³ /h	„a” -	T %
	S-1K	S-2K	S-3K			
1	0,07	0,08	0,09	0,10	0,36	30
2	0,14	0,17	0,19	0,21	0,35	28
3	0,21	0,26	0,28	0,31	0,30	25
4	0,24	0,34	0,37	0,43	0,38	22
5	0,26	0,43	0,50	0,57	0,43	20
6	0,27	0,45	0,55	0,71	0,60	17
7	0,28	0,46	0,58	0,80	0,67	15
8	0,28	0,50	0,64	0,92	0,71	15
9	0,30	0,51	0,68	1,02	0,75	12
10	0,31	0,53	0,73	1,10	0,77	10
11	0,32	0,55	0,77	1,15	0,77	10
12	0,33	0,57	0,80	1,20	0,77	7

Wielkość zaworu ZT22 FK15
Nr katalogowy 4512.01

Nastawa	K, m ³ /h			K _v m ³ /h	„a” -	T %
	S-1K	S-2K	S-3K			
1	0,07	0,09	0,10	0,11	0,33	30
2	0,15	0,18	0,21	0,22	0,33	28
3	0,22	0,27	0,30	0,33	0,33	25
4	0,26	0,36	0,38	0,46	0,39	22
5	0,28	0,46	0,52	0,59	0,39	20
6	0,29	0,49	0,57	0,73	0,55	17
7	0,30	0,53	0,62	0,82	0,58	15
8	0,31	0,58	0,70	0,95	0,63	15
9	0,32	0,60	0,75	1,12	0,71	12
10	0,35	0,62	0,78	1,15	0,71	10
11	0,38	0,62	0,80	1,20	0,73	10
12	0,40	0,64	0,85	1,22	0,73	7

Wielkość zaworu ZT22 FP20
Nr katalogowy 4413.01

Nastawa	K, m ³ /h			K _v m ³ /h	„a” -	T %
	S-1K	S-2K	S-3K			
1	0,12	0,14	0,15	0,17	0,32	30
2	0,14	0,19	0,23	0,27	0,51	28
3	0,17	0,24	0,28	0,35	0,53	25
4	0,19	0,29	0,32	0,48	0,64	22
5	0,22	0,37	0,50	0,63	0,66	20
6	0,22	0,40	0,55	0,72	0,69	17
7	0,26	0,46	0,65	0,90	0,74	15
8	0,27	0,52	0,73	1,02	0,74	15
9	0,30	0,58	0,80	1,08	0,71	12
10	0,33	0,60	0,83	1,13	0,72	10
11	0,37	0,63	0,85	1,20	0,72	10
12	0,37	0,67	0,87	1,25	0,71	7

Wielkość zaworu ZT22 FK20
Nr katalogowy 4513.01

Nastawa	K, m ³ /h			K _v m ³ /h	„a” -	T %
	S-1K	S-2K	S-3K			
1	0,12	0,14	0,16	0,18	0,40	30
2	0,14	0,21	0,25	0,29	0,48	28
3	0,18	0,26	0,31	0,36	0,48	25
4	0,22	0,34	0,35	0,50	0,54	22
5	0,26	0,40	0,48	0,65	0,62	20
6	0,27	0,44	0,60	0,75	0,66	17
7	0,29	0,49	0,71	0,97	0,75	15
8	0,30	0,55	0,78	1,07	0,74	15
9	0,32	0,60	0,85	1,12	0,71	12
10	0,35	0,65	0,88	1,16	0,69	10
11	0,40	0,68	0,90	1,22	0,69	10
12	0,41	0,70	0,91	1,28	0,70	7

Tabela zamiany zaworów M3173, M3175 z kryzami
na zawory termostatyczne typu ZT22

Zawory: M3173, M3175 z kryzą (mm)	FP10	FK10	FP15	FK15	FP20	FK20
	NASTAWA					
1,5	1	1	1	1	-	-
2	2	1 1/2	1 1/2	1 1/2	1	1
2,5	3	3	2 1/2	2	2	2
3	5	4 1/2	3	3	3 1/2	3
3,5	8	7	4	4	5	4
4	10	9	7	5	7	6
4,5	(-)	(-)	12	8	9	8 1/2

Tabele zamiany zaworów termostatycznych typu A, B i C
(produkowanych do 1995 r. przez VALVEX S.A.)
na zawory termostatyczne typu ZT22

FP10 i FK10		ZT22 FP10	ZT22 FK10
WERSJA	NASTAWA	NASTAWA	NASTAWA
A	1	2	2
	2	2 1/2	2 1/2
	3	3	3
	4	3 1/2	3 1/2
	5	4	4
	6	5 1/2	4
	7	7	5 1/2
	8	7	6 1/2
	9	7 1/2	6 1/2
	10	7 1/2	7
B	1	7	5 1/2
	2	8	7 1/2
	3	9 1/2	9
	4	11	10 1/2
	5	11	10 1/2
	6	(-)	12

FP15 i FK15		ZT22 FP15	ZT22 FK15
WERSJA	NASTAWA	NASTAWA	NASTAWA
A	1	1	1
	2	2	1 1/2
	3	2 1/2	2 1/2
	4	3 1/2	3 1/2
B	1	3 1/2	3 1/2
	2	4 1/2	4 1/2
	3	7	5 1/2
	4	9	7
C	1	(-)	9
	2	(-)	12
	3	(-)	(-)
	4	(-)	(-)

Uwaga: Wartość 1/2 określa pośrednie nastawy
(-) stosować maksymalną wartość nastawy (tj. nr 12)

VALVEX S.A., ul. Nad Skawą 2, 34-240 JORDANÓW
TEL. CENTRALA: (0-18) 269 32 20, 269 32 49; FAX: (0-18) 269 32 11
Dział Reklamacji: 800 192 922, e-mail: valvex@valvex.pl, info@valvex.pl

Data wydania: 07.2007

Nr: **4412.00/IO**