

EKCO.LN2F - 4p

EKCO.LN2F - 6p

EKCO.LN2F - 8p

EKCO.LN2 - 4p

EKCO.LN2 - 6p

EKCO.LN2 - 8p

EKCO.LN2 - 12p

EKCO.LN2 - 15p

EKCO.LN2 - 18p

EKCO.LN2 - 21p

EKCO.LN2 - 24p



Elektryczny Kocioł Centralnego Ogrzewania

Instrukcja Obsługi



Zużyty produkt nie może być traktowany jako odpad komunalny. Zdemontowane urządzenie należy dostarczyć do punktu zbiórki sprzętu elektrycznego i elektronicznego w celu recyklingu. Odpowiednie zadysponowanie zużytego produktu zapobiega potencjalnym negatywnym wpływom na środowisko jakie mogłyby wystąpić w przypadku niewłaściwego zagospodarowania odpadów.

W celu uzyskania bardziej szczegółowych informacji na temat recyklingu tego produktu, należy skontaktować się z lokalną jednostką samorządu terytorialnego, ze służbami zagospodarowania odpadów lub ze sklepem, w którym zakupiony został ten produkt.

UWAGA

**Użytkowanie kotła bez
odbioru zerowego powoduje utratę gwarancji**

Zapoznanie się z treścią niniejszej instrukcji obsługi umożliwi prawidłową instalację i eksploatację urządzenia, zapewniając jego długotrwałą i niezawodną pracę.

Producent zastrzega sobie prawo wprowadzania zmian jakie będzie uważał za wskazane, a które nie będą uwidocznione w instrukcji obsługi, przy czym zasadnicze cechy wyrobu zostaną zachowane.

KOSPEL S.A. UL. OLCHOWA 1, 75-136 KOSZALIN

Centrala

tel. 094 346 38 08

Dział sprzedaży

tel. 094 346 04 32

Serwis

tel. 094 346 04 19

Infolinia serwisowa

tel. 0801 011 235

info@kospel.pl

serwis@kospel.pl

www.kospel.pl

Spis treści

<i>Wstęp</i>	4
--------------	---

Instrukcja dla instalatora

<i>Dane techniczne</i>	5
<i>Budowa</i>	6
<i>Instalacja</i>	7
<i>Podłączenie urządzeń zewnętrznych</i>	9
<i>Uruchomienie</i>	11
<i>Ustawienia zaawansowane</i>	11

Instrukcja dla użytkownika

<i>Użytkowanie</i>	12
<i>Nieprawidłowa praca urządzenia</i>	17
<i>Przechowywanie</i>	18
<i>Komplet opakowania</i>	18
<i>Warunki gwarancji</i>	18
<i>Odbiór zerowy</i>	19
<i>Karta gwarancyjna</i>	23

Zainstalowanie kotła oraz wykonanie instalacji elektrycznej i hydraulicznej należy powierzyć specjalistycznemu zakładowi usługowemu.

Wykonanie wyżej wymienionych czynności należy potwierdzić na stronie 18 (druga strona "Odbioru zerowego").

Zapoznanie się z treścią niniejszej instrukcji obsługi oraz instrukcjami obsługi elementów będących na wyposażeniu, umożliwi prawidłową instalację i eksploatację urządzenia. Długotrwała i niezawodna praca kotła uzależniona jest w znacznym stopniu od właściwej instalacji i sposobu użytkowania.

Odbiór zerowy kotła należy powierzyć autoryzowanemu punktowi serwisowemu (wykaz w załączeniu). Brak potwierdzenia odbioru zerowego w karcie gwarancyjnej spowoduje utratę gwarancji. Odbiór zerowy i dojazd w odległości do 50km odbywa się na koszt producenta. W odległości większej, różnicę w kosztach dojazdu należy pokryć w/g stawek ogólnie obowiązujących.

Elektryczny kocioł centralnego ogrzewania typu EKCO.LN2...p jest przeznaczony do ogrzewania pomieszczeń mieszkalnych, wyposażonych w instalację ogrzewania podłogowego wykorzystującą wodę uzdatnioną lub płyn niezamarzający (np. typu ERGOLID) jako medium przenoszące ciepło. Kocioł należy dobierać na podstawie bilansu cieplnego obiektu. Orientacyjna powierzchnia ogrzewana, w zależności od zwartości bryły współczynnika izolacji i przeszklenia ścian, wynosi dla:

4	kW	30	÷	50	m ²
6	kW	40	÷	70	m ²
8	kW	60	÷	100	m ²
12	kW	100	÷	140	m ²
15	kW	130	÷	180	m ²
18	kW	150	÷	220	m ²
21	kW	180	÷	250	m ²
24	kW	220	÷	300	m ²

Kocioł należy do niskotemperaturowych pracujących w instalacjach ogrzewań wodnych systemu zamkniętego z wymuszonym obiegiem wody, zabezpieczonych zgodnie z normą PN-B-02414:1999. Może również pracować w instalacjach ogrzewań wodnych systemu otwartego z wymuszonym obiegiem wody, zabezpieczonych zgodnie z normą PN-B-02413:1991.

Kocioł pracuje w cyklu automatycznym przy zredukowanych do minimum czynnościach obsługi. Urządzenie zostało wyposażone w szereg zabezpieczeń chroniących go przed awariami powstałymi z winy instalacji centralnego ogrzewania tj.:

- system kontroli przepływu wody
- wewnętrzny regulator temperatury
- ogranicznik temperatury
- zawór bezpieczeństwa

W kotle zamontowane są: pompa obiegowa, czujnik ciśnienia, przeponowe naczynie wzbiorcze i automatyczny zawór odpowietrzający, filtr z wkładką magnetyczną i zawór nadmiarowy różnicy ciśnienia.

Dane techniczne

Ciśnienie dopuszczone	MPa	0,3
Ciśnienie minimalne	MPa	0,05
Temperatura wylotowa	°C	20 ÷ 60
Temperatura dopuszczona	°C	100
Wymiary gabarytowe (wysokość x szerokość x głębokość)	mm	710 x 418 x 251,5
Masa	kg	~24,5
Króćce przyłączeniowe kotła		G 3/4" (gwint wew.)
Przeponowe naczynie wzbiorcze	l	6
Stopień ochrony		IP 22

Typ kotła		EKCO.LN2F...p			EKCO.LN2...p		
		4	6	8	4	6	8
Moc znamionowa	kW	4	6	8	4	6	8
Zasilanie		230V~			400V 3N~		
Nominalny pobór prądu	A	17,4	26,0	34,8	3 x 5,7	3 x 8,7	3 x 11,7
Prąd znamionowy wyłącznika nadprądowego	A	20	32	40	10		16
Minimalny przekrój przewodu zasilającego	mm ²	3x2,5	3x4	3x6	5x1		5x1,5
Maksymalny przekrój przewodu zasilającego	mm ²	5 x 16					
Maksymalna dopuszczalna impedancja sieci zasilającej	Ω	0,27	0,17	0,15			0,27

Typ kotła		EKCO.LN2...p				
		12	15	18	21	24
Moc znamionowa	kW	12	15	18	21	24
Zasilanie		400V 3N~				
Nominalny pobór prądu	A	3x17,3	3x21,7	3x26,0	3x30,3	3x34,6
Prąd znamionowy wyłącznika nadprądowego	A	20	25	32	40	
Minimalny przekrój przewodu zasilającego	mm ²	5 x 2,5		5 x 4		5 x 6
Maksymalny przekrój przewodu zasilającego	mm ²	5 x 16				
Maksymalna dopuszczalna impedancja sieci zasilającej	Ω			0,27	0,22	0,13

Rys.1 Budowa kotła trójfazowego EKCO.LN2...p

- 1 - zespół grzejny
- 2 - czujnik przepływu
- 3 - czujnik ciśnienia
- 4 - zawór bezpieczeństwa
- 5 - pompa obiegowa
- 6 - ogranicznik temperatury
- 7 - przyłącze wlotowe
- 8 - przyłącze wylotowe
- 9 - zespół mocy
- 10 - panel sterujący
- 11 - automatyczny zawór odpowietrzający
- 12 - przyłącze naczynia przeponowego i naczynie przeponowe
- 13 - zawór nadmiarowy różnicy ciśnień (bypass)
- 14 - filtr z wkładką magnetyczną
- PF - miejsce przyłączenia przewodów fazowych
- PN - miejsce przyłączenia przewodu ochronnego i neutralnego
- WP - miejsce wprowadzenia przewodów do kotła
- M - otwory do mocowania kotła
- RP - miejsce przyłączenia regulatora pokojowego.

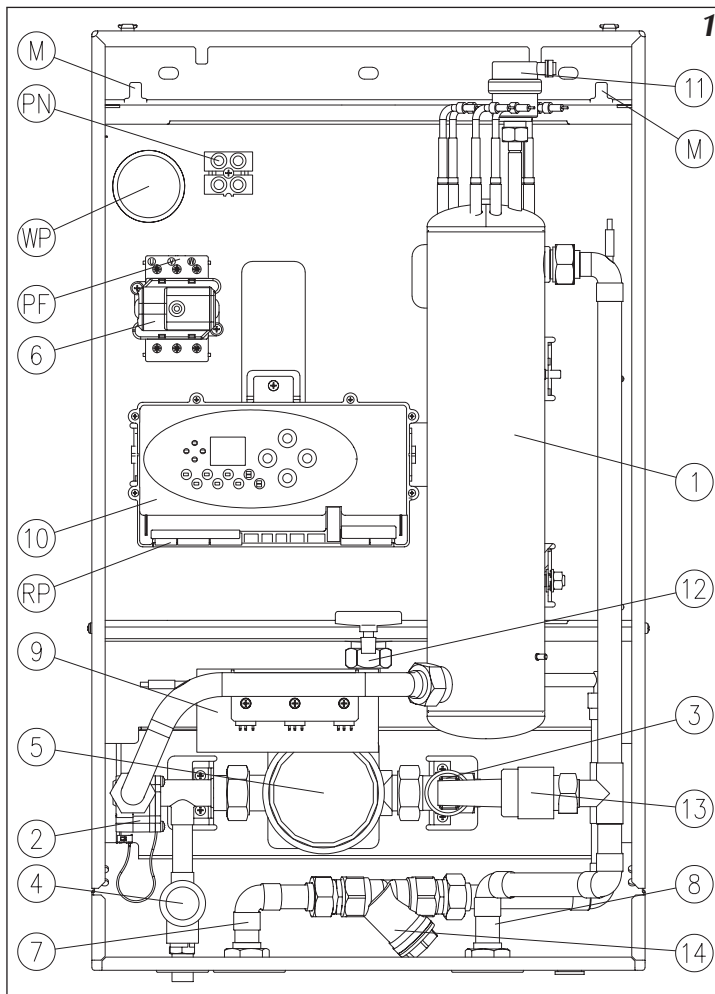

Kocioł elektryczny typu EKCO.LN2...p zbudowany jest z podstawowych podzespołów:

- zespołu grzejnego [1] w którym elementy grzejne ogrzewają wodę obiegową
- panelu sterowania [10] kontrolującego pracę kotła
- pompy obiegowej [5] wymuszającej przepływ czynnika przez kocioł.

W kotle zastosowano zabezpieczenie przed uszkodzeniem lub zniszczeniem:

- ogranicznik temperatury [6], który po przekroczeniu temperatury 75°C w zespole grzejnym odłącza zasilanie elektryczne od kotła; po zadziałaniu ogranicznika temperatury eksploatacja kotła nie jest możliwa, należy wezwać serwis,
- czujnik przepływu [2], który po osiągnięciu wymaganego przepływu (5l/min.) umożliwia pracę kotła,
- zawór bezpieczeństwa [4], który zadziała po przekroczeniu ciśnienia dopuszczalnego (3bar) w instalacji c.o.,
- czujnik ciśnienia [3] przy spadku ciśnienia poniżej 0,05MPa zablokuje grzanie - dotyczy instalacji typu zamkniętego.

Instalacja

Wszelkie prace instalacyjne należy wykonywać przy odciętym dopływie energii elektrycznej i wody.

Rys.2 Schemat instalacji ogrzewania podłogowego dla kotła w wersji EKCO.LN2...p

- F - filtr
- RW - rura wzbiorcza
- NW - naczynie wzbiorcze
- ZK - zawór odcinający
- RP - regulator temperatury pokojowej
- ZU - zawór nadmiarowy różnicy ciśnienia (bypass)

W kotle zamontowany jest zawór nadmiarowy różnicy ciśnień (bypass), który pozwala na utrzymanie minimalnego przepływu wody przez kocioł oraz redukuje szумы w instalacji, powstałe podczas przymykania zaworów grzejnikowych.

Warunki montażu

- przyznanie przez Rejon Energetyczny odpowiedniej mocy szczytowej,
- sprawna i wykonana zgodnie z normą: PN-IEC 60364 instalacja elektryczna,
- instalacja c.o. wyposażona w naczynie wzbiorcze zgodnie z:
PN-B-02414:1999 - system zamknięty
PN-B-02413:1991 - system otwarty
- przed montażem kotła instalacja grzewcza musi być dokładnie przepłukana,
- **kocioł należy zabezpieczyć przed zanieczyszczeniem filtrem siatkowym z wkładką magnetyczną (na wyposażeniu kotła), na odprowadzeniu z zaworu bezpieczeństwa [4] (rys.1) nie wolno montować armatury zaporowej (np. zaworów),**
- urządzenia nie wolno instalować w pomieszczeniach zawilgoconych i zagrożonych niebezpieczeństwem wybuchu.

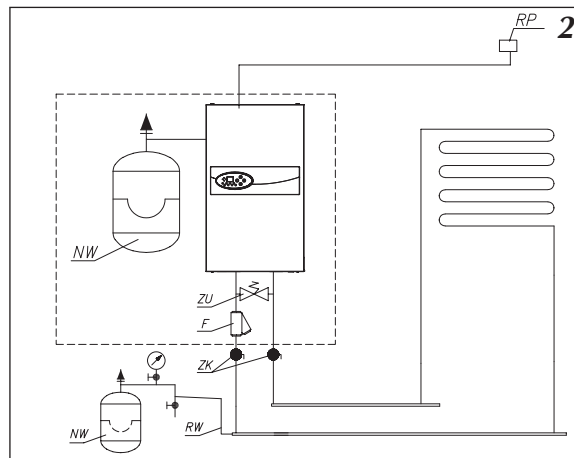

Kocioł w wersji EKCO.LN2...p przeznaczony jest do instalacji ogrzewania podłogowego. Układ sterowania pozwala na regulację temperatury wody w instalacji w zakresie od 20°C do 60°C. Instalacja taka nie wymaga montażu zaworów mieszających, ani dodatkowej armatury, co znacząco obniża koszt inwestycji.

Kocioł EKCO.LN2...p wyposażony jest w przeponowe naczynie wzbiorcze o pojemności 6 litrów i ciśnieniu 1,5 bar. Zastosowane w kotle naczynie wzbiorcze jest wystarczające dla poniższych pojemności instalacji c.o., przy podanych temperaturach czynnika grzewczego i ciśnieniu napełnienia instalacji.

Temperatura czynnika grzewczego (zasilanie i powrót)	Pojemność instalacji c.o.	Ciśnienie napełnienia instalacji
[°C]	[l]	[bar]
55/45	103	1,5
50/40	115	
45/35	128	

Dla instalacji c.o. o większej pojemności należy dobrać dodatkowe naczynie wzbiorcze zgodnie z PN-B-02414:1999

Rys.3 Szkic zamocowania kotła EKCO.LN2...p

! *Jeżeli zostanie zastosowany inny regulator temperatury, niż Auraton 2005 należy upewnić się, że na jego wyjściu nie występuje żadne napięcie!*

Nie podłączać napięcia do wejść RP, NA! Grozi to trwałym uszkodzeniem sterownika.

Rys.4 Podłączenie do instalacji elektrycznej.

! *Instalacja elektryczna powinna być wyposażona w urządzenia ochronne różnicowoprądowe oraz środki zapewniające odłączenie urządzenia od źródła zasilania, w których odległość między stykami wszystkich biegunów wynosi nie mniej niż 3 mm.*

Montaż

1. Zamontować kocioł pionowo na śrubach montażowych wprowadzając je na dół, zachowując minimalne odległości od ścian i sufitu, zgodnie z rysunkiem 3.
2. Podłączyć kocioł do instalacji c.o. wyposażonej w zawory odcinające (rys.2).
3. Napełnić instalację c.o. wodą uzdatnioną lub płynem ERGOLID EKO co znacząco wpływa na trwałość grzałek.
4. Odpowietrzyć instalację c.o.
5. podłączyć kocioł do instalacji elektrycznej (rys.4 i 1).
6. Zamontować pokojowy regulator temperatury, zgodnie z instrukcją obsługi regulatora.
7. Podłączyć pokojowy regulator temperatury Auraton 2005 lub inny za pomocą dwużyłowego przewodu np. 2 x 0.35 mm² do listwy przyłączeniowej panelu sterowania (wejście RP) jak na rys.5a.
8. Po wykonaniu powyższych czynności należy uruchomić kocioł patrz punkt "Uruchomienie" str.11.

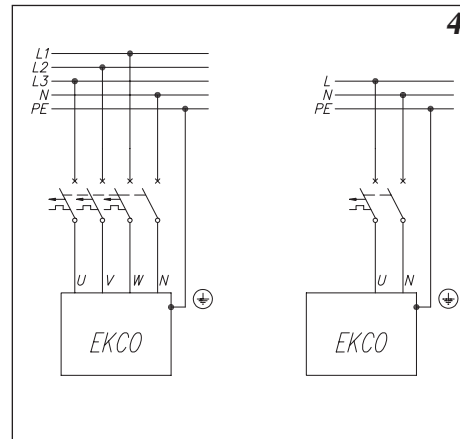
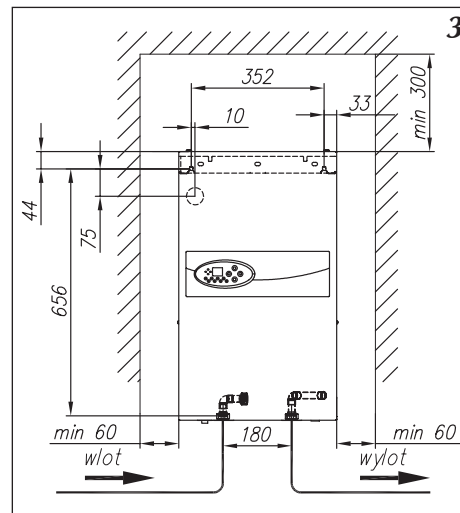

Podłączenie urządzeń zewnętrznych

Rys.5, 5a Listwa przyłączeniowa panelu sterowania

- A - urządzenie nadrzędne
- B - regulator pokojowy Auraton 2005 (patrz rys. 5a)
- RP - miejsce podłączenia regulatora pokojowego
- NA - miejsce podłączenia urządzenia nadrzędnego

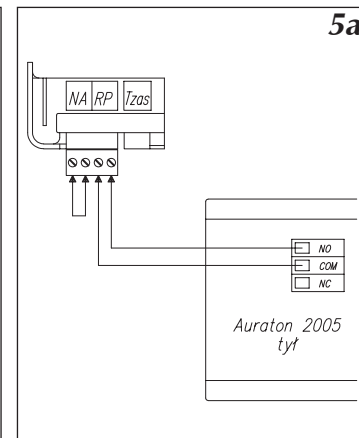
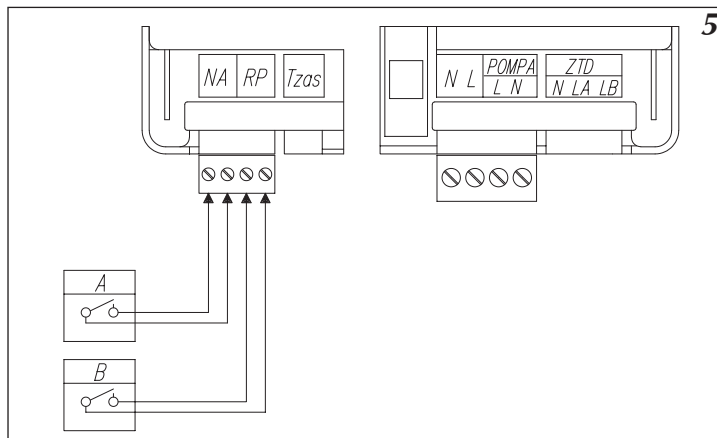

RP, NA - wejścia beznapięciowe. Nie podłączać żadnego napięcia.

Regulator pokojowy (wejście RP) – otwarcie styku beznapięciowego powoduje wyłączenie grzania c.o.. Wejście odpowiada za sterowanie pracą kotła w zależności od temperatury panującej w pomieszczeniu. Sposób podłączenia opisano w rozdziale Montaż pkt.7 (str.8).

Urządzenie nadrzędne (wejście NA) – w celu ograniczenia pobieranej energii elektrycznej, można uzależnić pracę kotła od innych odbiorników np. podgrzewacza wody. Należy wówczas do złącza NA podłączyć styk rozwierny tak, aby włączenie nadrzędnego odbiornika energii elektrycznej spowodowało rozwarcie styku i wyłączenie kotła (wejście beznapięciowe). Rozwarcie styku NA powoduje zablokowanie grzania i zatrzymanie pompy obiegowej.





Uruchomienie

Rys.7 Przelącznik obrotów pompy



Rys.8 Korek odpowietrzający pompy

Użytkowanie kotła bez odbioru zerowego spowoduje utratę gwarancji i może spowodować uszkodzenie kotła.

Odbioru zerowego kotła dokonuje autoryzowany serwis.

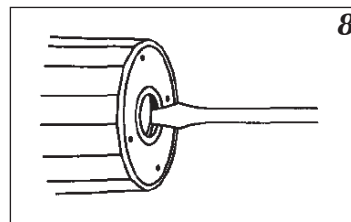
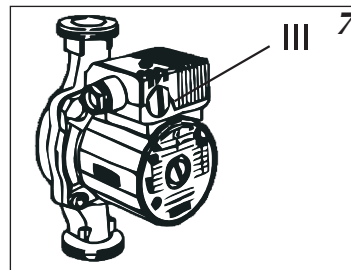
1. Rozewrzeć styki NA (rys.1, 5 lub 5a) lub odłączyć od kotła pokojowy regulator temperatury.
2. Sprawdzić, czy jest w instalacji wymagane ciśnienie (patrz rozdział "Dane techniczne"). Po naciśnięciu przycisków  lub  przy wyłączonym panelu sterującym, wyświetlona zostaje wartość ciśnienia. Pulsujący wskaźnik A (patrz rozdział "Użytkowanie") sygnalizuje zbyt niskie ciśnienie w instalacji. Powyższy opis nie dotyczy instalacji typu otwartego.
2. Włączyć kocioł (przycisk  na panelu sterującym).
3. Sprawdzić czy jest osiągnięty odpowiedni przepływ czynnika przez kocioł (wskaźnik H świeci w sposób ciągły rys.9). Pompa obiegowa powinna się odpowietrzyć samoczynnie po krótkim czasie pracy, gdy jednak wystąpi potrzeba bezpośredniego odpowietrzenia należy postępować następująco:
 - Zamknąć zawór odcinający na wylocie z kotła.
 - Przelączyc pompę na najwyższy bieg (rys.7).
 - Ostrożnie odkręcić korek odpowietrzający (rys.8).
 - Po 15...30s z powrotem wkręcić korek odpowietrzający.
 - Otworzyć zawór odcinający.
4. Włączyć kocioł (przytrzymać przycisk  przez 3 sekundy).
5. Zewrzeć NA lub podłączyć pokojowy regulator temperatury (rys.5).
6. Włączyć kocioł (przycisk  rys.9).
7. Nastawić temperaturę czynnika na wymaganą wartość (patrz rozdział "Użytkowanie").
8. **Po uruchomieniu kotła w terminie 7 dni, należy skontaktować się z Autoryzowanym Punktem Serwisowym w celu zgłoszenia odbioru zerowego. Brak potwierdzenia odbioru zerowego powoduje utratę gwarancji.** Odbiór zerowy jest bezpłatny.



Wprowadzenie kotła w tryb ustawień zaawansowanych: należy przelączyc panel sterowania w tryb postojowy (przytrzymać przycisk  przez 3 sekundy) a następnie, przytrzymać klawisz , i na krótko przycisnąć .

Przyciskiem  wybieramy parametr a  lub  zmieniamy jego wartość – kolejno:

- moc zespołu grzejnego,
- tryb pracy pompy – PA (automatyczny), Pr (ręczny – praca ciągła pompy),
- maksymalna ilość włączonych grzałek,
- charakterystyka pracy kotła:
 - (no) regulacja temperatury w zakresie 20 - 85°C,
 - (Po) regulacja temperatury w zakresie 20 - 60°C

Fabrycznie kocioł ustawiony jest do współpracy z instalacją c.o. W przypadku współpracy z zasobnikiem c.w.u. należy dokonać odpowiedniej konfiguracji w ustawieniach zaawansowanych.

- temperatura czynnika zasilania zasobnika c.w.u. (włączenie funkcji c.w.u.) – włączenie funkcji c.w.u. następuje poprzez ustawienie temperatury czynnika zasilania zasobnika c.w.u. w zakresie 50 - 85°C, ustawienie 0°C wyłącza funkcję c.w.u..
- sposób pomiaru temperatury w zasobniku c.w.u.
 - ti (internal) - temperatura wody w zasobniku mierzona jest czujnikiem temperatury WE-019/01,
 - tE (external) - zewnętrzny termostat, do wejścia Tzas podłączony jest styk zwierno-rozwierny. Jeżeli funkcja c.w.u. jest nieaktywna parametr jest niedostępny,
- czujnik ciśnienia w instalacji c.o. – aktywny (1) lub nieaktywny(0), czujnik należy dezaktywować w instalacjach typu otwartego,
- numer kotła przy pracy w kaskadzie, ustawienie A0 powoduje samodzielną pracę, kocioł nie jest widziany przez sterownik nadrzędny;
- licznik czasu pracy kotła (tylko do odczytu). Wyświetlanie licznika odbywa się poprzez kolejne pokazywanie cyfr (bez zer poprzedzających) od najbardziej znaczącej z półsekundowymi przerwami, po wyświetleniu najmniej znaczącej cyfry wyświetlacz zostaje wygaszony na 2 sekundy.

Wyjście i zapamiętanie ustawień następuje po przyciśnięciu i przytrzymaniu przycisku .

Użytkowanie

Zalecenia

W celu bezawaryjnej pracy kotła należy:

1. Nie spuszczać wody z instalacji c.o. po zakończonym sezonie grzewczym.
2. Usuwać wszelkie ewentualne wycieki z instalacji c.o. i punktów przyłączenia kotła.
3. W trakcie przerwy pomiędzy sezonami grzewczymi pozostawić sterownik w trybie pracy postojowej i nie odłączyć zasilania od kotła.
4. Przed rozpoczęciem każdego sezonu grzewczego zaleca się zlecić punktowi serwisowemu przegląd kotła (odpłatny).

Rys.9 Panel sterowania

A, B, C, D - wskaźniki jednostek fizycznych

E - wyświetlacz cyfrowy

F - wskaźnik wyświetlania nastawy temperatury czynnika c.w.u.

G - wskaźnik regulatora pokojowego i włączenia grzania c.o.

H - wskaźnik włączenia pompy i przepływu

I, J - wskaźniki nieaktywne

K - wskaźnik wyświetlania temperatury na wlocie do kotła

L - wskaźnik wyświetlania temperatury na wylocie z kotła

M - wskaźnik pracy kotła na c.o.

N - wskaźnik nieaktywny

O - przyciski sterujące

Obsługa panelu sterowania EKCO.LN2...p

Na płycie czołowej sterownika wydzielone są dwa obszary robocze, sygnalizacyjny (elementy A-N) oraz sterujący (O). Użytkownik ma do wyboru dwa tryby pracy: postojowy, zimowy. Do przełączania się pomiędzy trybami pracy służy przycisk (⏻).

Tryb postojowy

W trybie postojowym pompa uruchamiana jest codziennie na 15 minut, co ma ją zabezpieczyć przed zablokowaniem. Panel jest wygaszony, miga jedynie wskaźnik F. Wprowadzenie sterownika w tryb następuje po naciśnięciu i przytrzymaniu przez 3 sekundy przycisku

(⏻). Należy pamiętać, aby w trakcie przerwy między sezonami grzewczymi nie odłączać zasilania od kotła. W celu uniknięcia włączenia pompy w godzinach wieczornych poza sezonem grzewczym, procedurę przełączenia sterownika w tryb postojowy należy przeprowadzić w dzień. Należy przyjąć zasadę, że moment przełączenia sterownika w tryb postojowy jest momentem włączenia pompy, powtarzanym cyklicznie, co dobę.

Naciśnięcie przycisku (⏮) lub (⏭) powoduje wyświetlenie wartości ciśnienia w instalacji. Po upływie 1 minuty wyświetlacz zostanie wygaszony.

Naciśnięcie przycisku (⏻), gdy sterownik znajduje się w trybie postojowym, powoduje przejście w tryb zimowy lub letni w zależności od stanu, w jakim znajdował się przed wprowadzeniem w tryb postojowy.



Tryb zimowy

Tryb zimowy c.o. Sygnalizowany jest zapalonym wskaźnikiem (🔥). Po uruchomieniu trybu zimowego panel znajduje się w podglądzie ogólnym, podświetlone są piktogramy opisujące aktualny stan pracy kotła, na wskaźniku cyfrowym wyświetlona jest temperatura czynnika zasilającego instalację.

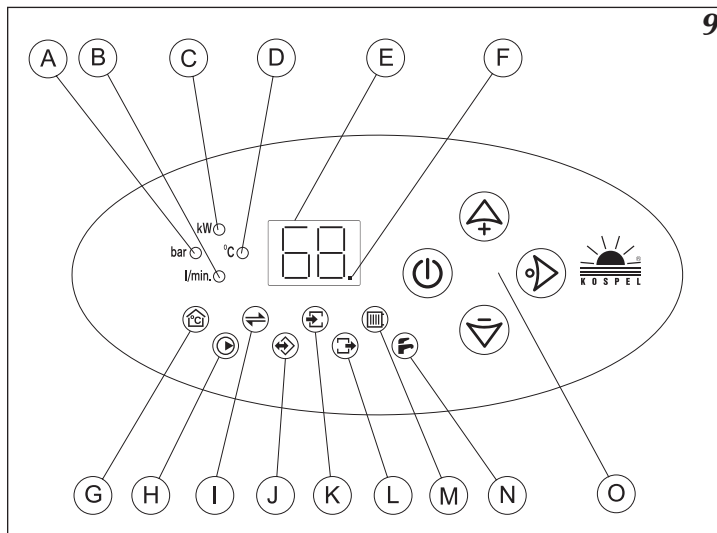
Naciśnięcie przycisku (⏮) powoduje przejście do opcji podglądu wartości i nastaw parametrów pracy kotła, w kolejności: nastawy temperatury czynnika c.o. (zapalone wskaźniki D i M), temperatury wlotowej (zapalone wskaźniki D i K), temperatury wylotowej (zapalone wskaźniki D i L), przepływu czynnika przez kocioł (zapalony



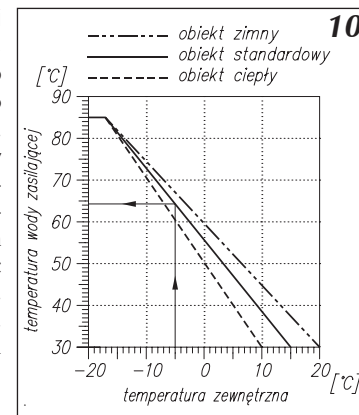

Rys.10 Wykres doboru temperatury czynnika [Tc] w zależności od temperatury zewnętrznej dla uzyskania temperatury pokojowej 20°C

wskaźnik B), ciśnienia w instalacji c.o. (zapalony wskaźnik A) i załączonej mocy (zapalony wskaźnik C). Jeżeli kocioł pracuje w otwartej instalacji c.o., to wartość ciśnienia nie jest wyświetlana. Naciśnięcie przycisków  lub  w trakcie podglądu nastawy temperatury czynnika c.o. powoduje jego zmianę w zakresie 20 - 60°C. Jeżeli klawisze nie są używane przez 1 minutę, to sterownik powraca do podglądu ogólnego. Naciśnięcie przycisku  w trakcie podglądu lub edycji parametrów c.o. powoduje przejście do podglądu ogólnego, bez oczekiwania na upływanie 1 minuty. Aby uzyskać komfortową i ekonomiczną pracę kotła, należy nastawiać temperaturę czynnika w instalacji c.o. w zależności od temperatury zewnętrznej, uwzględniając parametry ogrzewanego obiektu (zwartość bryły, współczynnik izolacji, przeszklenie ścian). Przykładowe charakterystyki przedstawia rysunek 10. Optymalne ustawienie temperatury wody zasilającej na kotle pozwoli na obniżenie kosztów eksploatacji (obniżenie zużycia energii elektrycznej).



Sygnalizacja stanów pracy kotła

- wskaźnik 
 - zapalony – zezwolenie regulatora pokojowego na grzanie;
 - wygaszony – osiągnięta temperatura zadana na regulatorze pokojowym (brak zezwolenia na grzanie);
 - migający – informuje o blokadzie grzania przez urządzenie nadrzędne (rozwarne wejście NA),
- wskaźnik 
 - zapalony - włączona pompa i odpowiedni przepływ czynnika przez kocioł;
 - migający - informuje o braku lub zbyt małym przepływie czynnika, jest to stan awaryjny, który nie zezwoli na włączenie grzałek,
- wskaźnik 
 - zapalony na czerwono – włączone grzanie
 - zapalony na zielono:
 - osiągnięta właściwa temperatura w obiegu c.o.
 - temperatura w obiegu c.o. niższa od zadanej ale osiągnięta temperatura w pomieszczeniach, rozwarne wejście RP, lub blokada regulatora pokojowego
- migający wskaźnik A – zbyt niskie ciśnienie w instalacji c.o. (poniżej 0,5 bar) – blokada grzania, pompa wyłączona;
- poziome kreski na wskaźniku E – parametr poza zakresem lub usterka czujnika,
- migający wskaźnik K lub L – usterka odpowiedniego czujnika temperatury.
- komunikat EE na wskaźniku E - błąd zapisu danych do pamięci.

Objaw	Przyczyna	Czynność
nie świecą wskaźniki na panelu	brak zasilania kotła	sprawdzić parametry sieci energetycznej i bezpieczniki wezwać autoryzowany serwis
pulsuje wskaźnik A	zbyt niskie ciśnienie	przełączyć sterownik w tryb podglądu ciśnienia, zwiększyć ciśnienie w instalacji do wymaganego
	uszkodzony czujnik ciśnienia	przełączyć sterownik w tryb podglądu ciśnienia, jeżeli na wskaźniku E wyświetlane są znaki "-.-" wezwać autoryzowany serwis.
pulsuje wskaźnik H	zablokowana pompa	odblokować pompę przez odkręcenie śruby na obudowie pompy i mechaniczne poruszenie wirnika
	brak przepływu czynnika przez kocioł - blokada kotła	zapowietrzona instalacja c.o. - odpowietrzyć instalację, pompę i kocioł sprawdzić drożność instalacji c.o., oczyścić filtr
	awaria zasilania pompy	wezwać autoryzowany serwis
	awaria pompy lub czujnika przepływu	wezwać autoryzowany serwis
w trybie zimowym wskaźnik G nie świeci, regulator pokojowy sygnalizuje włączenie grzania	uszkodzenie instalacji przyłączeniowej regulatora pokojowego	sprawdzić instalację przyłączeniową
	uszkodzenie modułu elektroniki	wezwać autoryzowany serwis
pulsuje wskaźnik K	awaria czujnika temperatury wlotowej, kocioł przechodzi w stan pracy awaryjnej	wezwać autoryzowany serwis
pulsuje wskaźnik L	awaria czujnika temperatury wylotowej, grzanie zablokowane.	wezwać autoryzowany serwis
pulsuje wskaźnik G a urządzenie nadrzędne nie pracuje	uszkodzona instalacja przyłączeniowa urządzenia nadrzędnego	sprawdzić instalację przyłączeniową
	uszkodzenie modułu elektroniki	wezwać autoryzowany serwis
komunikat EE na wskaźniku E	błąd zapisu danych do pamięci	wezwać autoryzowany serwis

W przypadku, gdy kocioł pracuje nieprawidłowo oraz po sprawdzeniu, że żadna z wymienionych wyżej przyczyn nie występuje, należy skontaktować się z punktem serwisowym w celu naprawy urządzenia.

Przechowywanie

Komplet opakowania

Warunki gwarancji

Niniejszy sprzęt nie jest przeznaczony do użytkowania przez osoby (w tym dzieci) o ograniczonej zdolności fizycznej, czuciowej lub psychicznej, lub osoby nie mające doświadczenia lub znajomości sprzętu, chyba że odbywa się to pod nadzorem lub zgodnie z instrukcją użytkowania sprzętu, przekazanej przez osoby odpowiadające za ich bezpieczeństwo.

Należy zwracać uwagę na dzieci, aby nie bawiły się sprzętem.

Kocioł należy przechowywać w suchym pomieszczeniu, w temperaturze $5 \div 35^{\circ}\text{C}$.

Kocioł EKCO.LN2...p	1	szt.
Śruby montażowe	2	szt.
Wykaz autoryzowanych punktów serwisowych	1	szt.

1. Producent KOSPEL S.A. w Koszalinie - udziela kupującemu - użytkownikowi gwarancji co do jakości wyrobu na okres 24 miesięcy licząc od daty jego odbioru zerowego (lecz nie dłużej, niż 36 miesięcy od daty zakupu).
2. Kupujący - użytkownik jest zobowiązany pod rygorem utraty uprawnień z tytułu gwarancji powierzyć zainstalowanie kotła specjalistycznemu zakładowi usługowemu i potwierdzić wykonanie usługi na drugiej stronie zgłoszenia wykonania odbioru zerowego, natomiast odbiór zerowy autoryzowanemu punktowi serwisowemu.
3. W przypadku ujawnienia się wady, kupujący - użytkownik jest zobowiązany zawiadomić autoryzowany punkt naprawy serwisowej (wykaz w załączeniu).
4. Producent ponosi odpowiedzialność z tytułu gwarancji tylko wtedy, gdy wada powstała z przyczyn tkwiących w samym urządzeniu.
5. Do producenta należy prawo wyboru czy usunąć wadę czy dostarczyć urządzenie wolne od wad.
6. Naprawa gwarancyjna jest bezpłatna.
7. Producent zobowiązuje się wywiązać z obowiązków wynikających z tytułu gwarancji w terminie 14 dni od daty zgłoszenia lub dostarczenia wadliwego kotła do autoryzowanego punktu serwisowego.
8. Okres gwarancji ulega przedłużeniu o czas, w którym kupujący - użytkownik nie mógł z kotła korzystać wskutek jego wad.
9. Wyżej wymienione warunki gwarancji dotyczą wyrobów KOSPEL S.A. zakupionych i użytkowanych na obszarze terytorialnym Polski.
10. Karta gwarancyjna jest ważna łącznie z dokumentem zakupu.
11. Udzielona gwarancja nie wyłącza, nie ogranicza ani nie zawiesza uprawnień kupującego wynikających z niezgodności towaru z umową.

Odbiór zerowy

Potwierdzenie wykonania odbioru zerowego

data

miejsowość

czytelny podpis uruchamiającego

pieczęćka serwisu

Zgłoszenie wykonania odbioru zerowego

(wypełnia i odsyła producentowi dokonujący uruchomienia)

Użytkownik telefon

imię i nazwisko

telefon

□□-□□□□

kod

miejsowość

ulica

nr domu

mieszkanie

Serwis telefon

imię i nazwisko serwisanta

telefon

Data uruchomienia Dojazd zł

dzień

miesiąc

rok

Dojazd

km

stawka

wartość

Wartość usługi uruchomienia zł

Data sprzedaży rok

dzień

miesiąc

rok

EKCO.LN2...p

tu wklej nr seryjny

Elementy instalacji

Hydrauliczne

Zawory odcinające kocioł

Elektryczne

Wartość zabezpieczeń nadprądowych

A

Przekrój przewodów zasilających

mm²

Dodatkowe

Zasobnik CWU

Regulator pokojowy

Licznik godzin pracy

pieczęćka serwisu

.....
podpis uruchamiającego

.....
podpis użytkownika

Wykonawca instalacji elektrycznej

Firma

imię i nazwisko lub nazwa

.....

telefon

□□ - □□□

kod

.....
miejsowość

.....
ulica

□□□□

nr domu

□□□□

mieszkanie

Zabezpieczenia nadprądowe

□□ A

Przekrój przewodów zasilających

□□ mm²

Materiał przewodów

□ Al □ Cu

Wyłącznik różnicowoprądowy

□

□□□ □□□ □□□□□

dzień

miesiąc

rok

.....
podpis i pieczętka instalatora

Wykonawca instalacji centralnego ogrzewania

Firma

imię i nazwisko lub nazwa

.....

telefon

□□ - □□□

kod

.....
miejsowość

.....
ulica

□□□□

nr domu

□□□□

mieszkanie

Instalacja

otwarta

zamknięta

Zawory odcinające

kocioł

Zasobnik CWU

czujnik WE019/01

termostat

Ogrzewanie

kaloryferowe

podłogowe

nagrzewnica

Źródło ogrzewania

główne

dodatkowe

□□□ □□□ □□□□□

dzień

miesiąc

rok

.....
podpis i pieczętka instalatora



Karta gwarancyjna

Elektryczny kocioł
centralnego ogrzewania
typu EKCO.LN2...p

data sprzedaży

pieczęć i podpis sprzedawcy

NIEWYPEŁNIONA KARTA GWARANCYJNA
JEST NIEWAŻNA

data sprzedaży	podpis klienta	data sprzedaży	podpis klienta
wykaz wymienionych części: EKCO ③		wykaz wymienionych części: EKCO ①	
dojazd km <input type="text" value="2x"/>		dojazd km <input type="text" value="2x"/>	
data naprawy		data naprawy	
data naprawy		data naprawy	
dojazd km <input type="text" value="2x"/>		dojazd km <input type="text" value="2x"/>	
wykaz wymienionych części: EKCO ④		wykaz wymienionych części: EKCO ②	
data sprzedaży	podpis klienta	data sprzedaży	podpis klienta





elektryczne
podgrzewacze wody

elektryczne
kotły c.o.